

2011第8回風早カップ in ふわり  
2人制男子予選リーグ (10月15日)

グループA

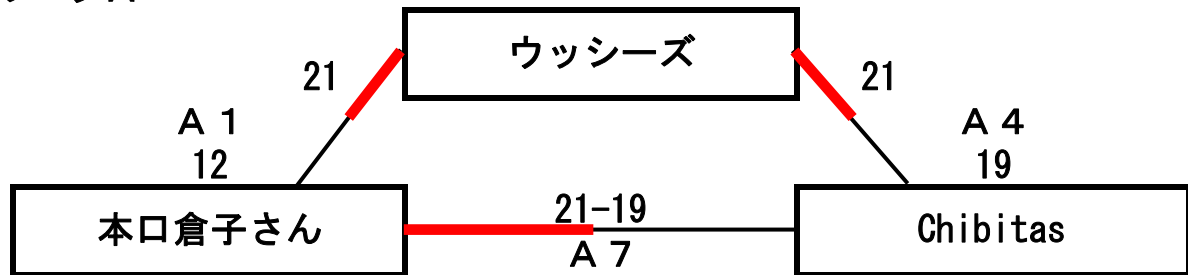

グループB

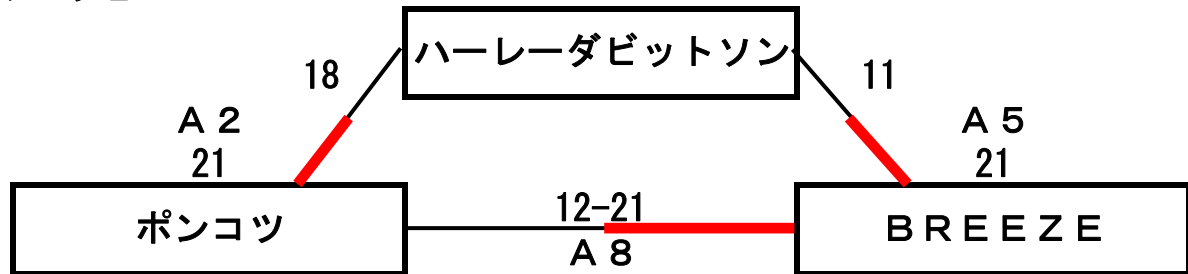

グループC

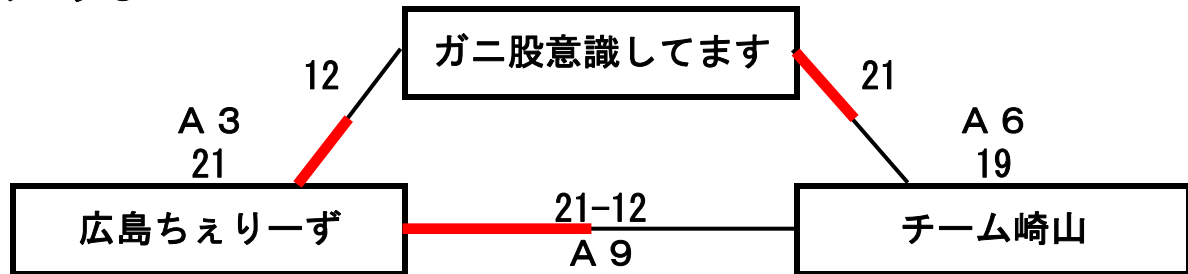

※点示、ラインズマンを以下の通りお願いします。

1 試合目は9 試合目の 2 チームで、それ以外は前の試合の 2 チームでお願いしま

2011第8回風早カップinふわり  
クラブ2人制男子決勝トーナメント(10月15・16日)

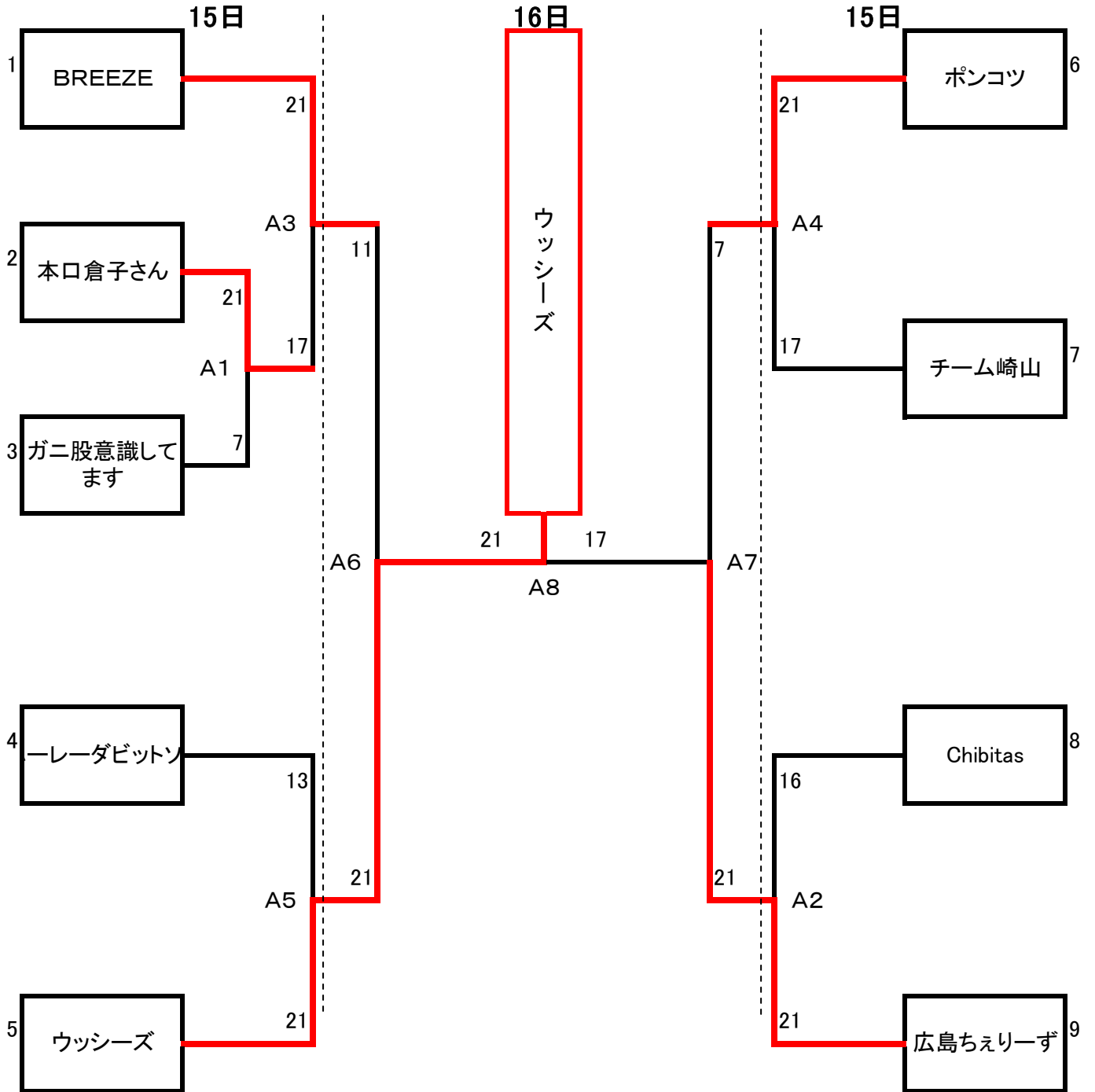

※点示、ラインズマンを以下のとおりお願いします。

15日・・・A1はA5の2チームで、それ以外は前の試合の2チームでお願いします。

A6・・・A2とA4の敗者

A7・・・A1とA5の敗者

A8・・・A3とA6の敗者

《抽選方法》

勝敗と得失点で順位を決め、同率はじゃんけんとする。

1位通過が①⑤⑥⑨をひく

2位通過は①⑤⑥⑨の残り1枠と、初戦で他グループの1位と対戦のない枠をひく

2011第8回風早カップ in ふわり  
2人制女子予選リーグ (10月15日)

グループA

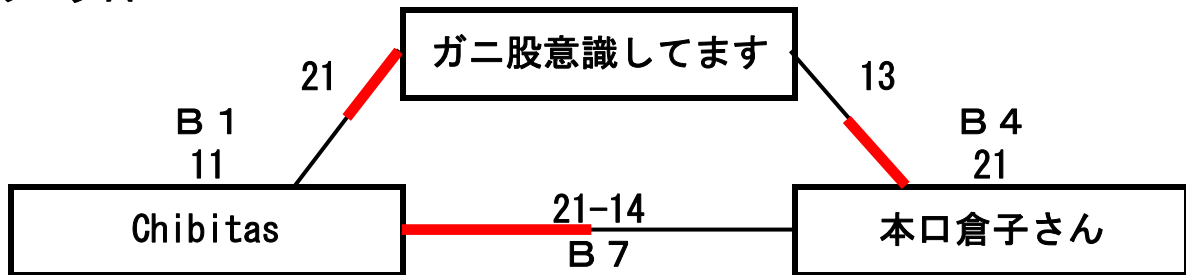

グループB

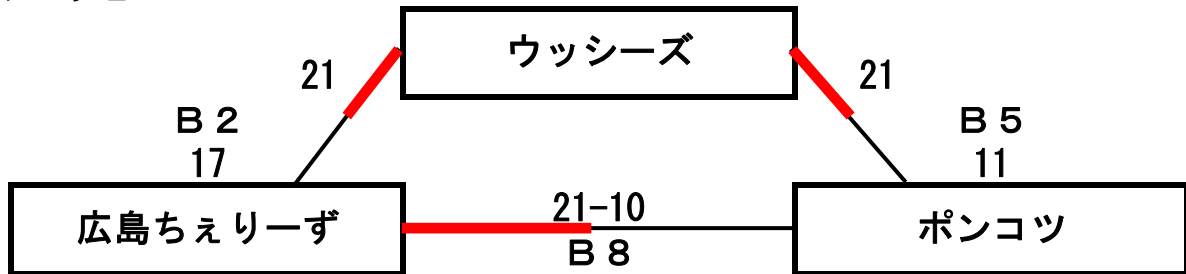

グループC

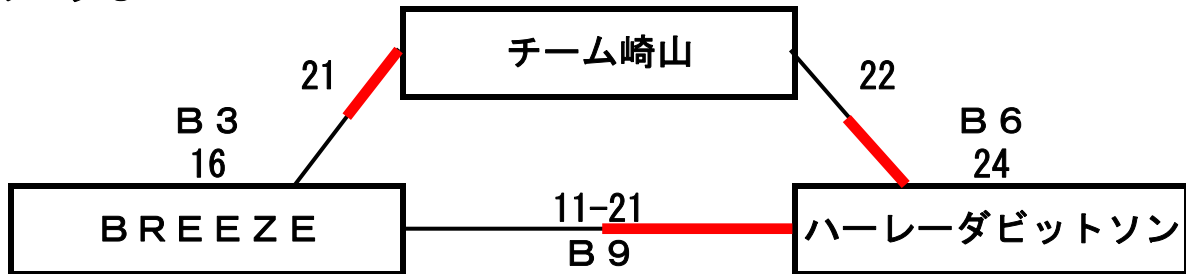

※点示、ラインズマンを以下の通りお願いします。

1 試合目は9 試合目の 2 チームで、それ以外は前の試合の 2 チームでお願いしま

2011第8回風早カップinふわり  
クラブ2人制女子決勝トーナメント(10月15・16日)

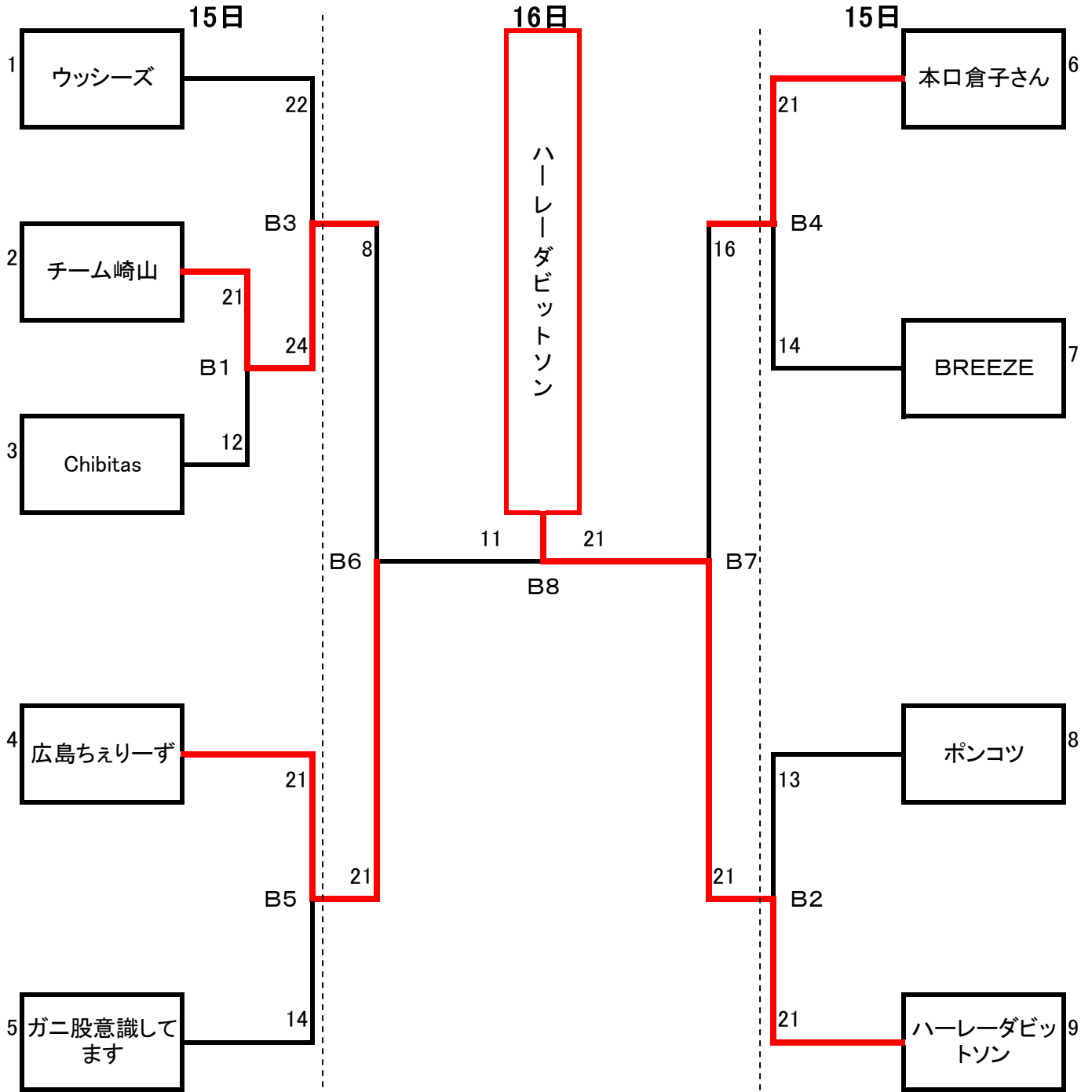

※点示、ラインズマンを以下のとおりお願いします。

15日・・・B1はB5の2チームで、それ以外は前の試合の2チームでお願いします。

B6・・・B2とB4の敗者

B7・・・B1とB5の敗者

B8・・・B3とB6の敗者

《抽選方法》

勝敗と得失点で順位を決め、同率はじゃんけんとする。

1位通過が①⑤⑥⑨をひく

2位通過は①⑤⑥⑨の残り1枠と、初戦で他グループの1位と対戦のない枠をひく

## 2011第8回風早カップinふわり クラブ4人制トーナメント戦(10月16日)

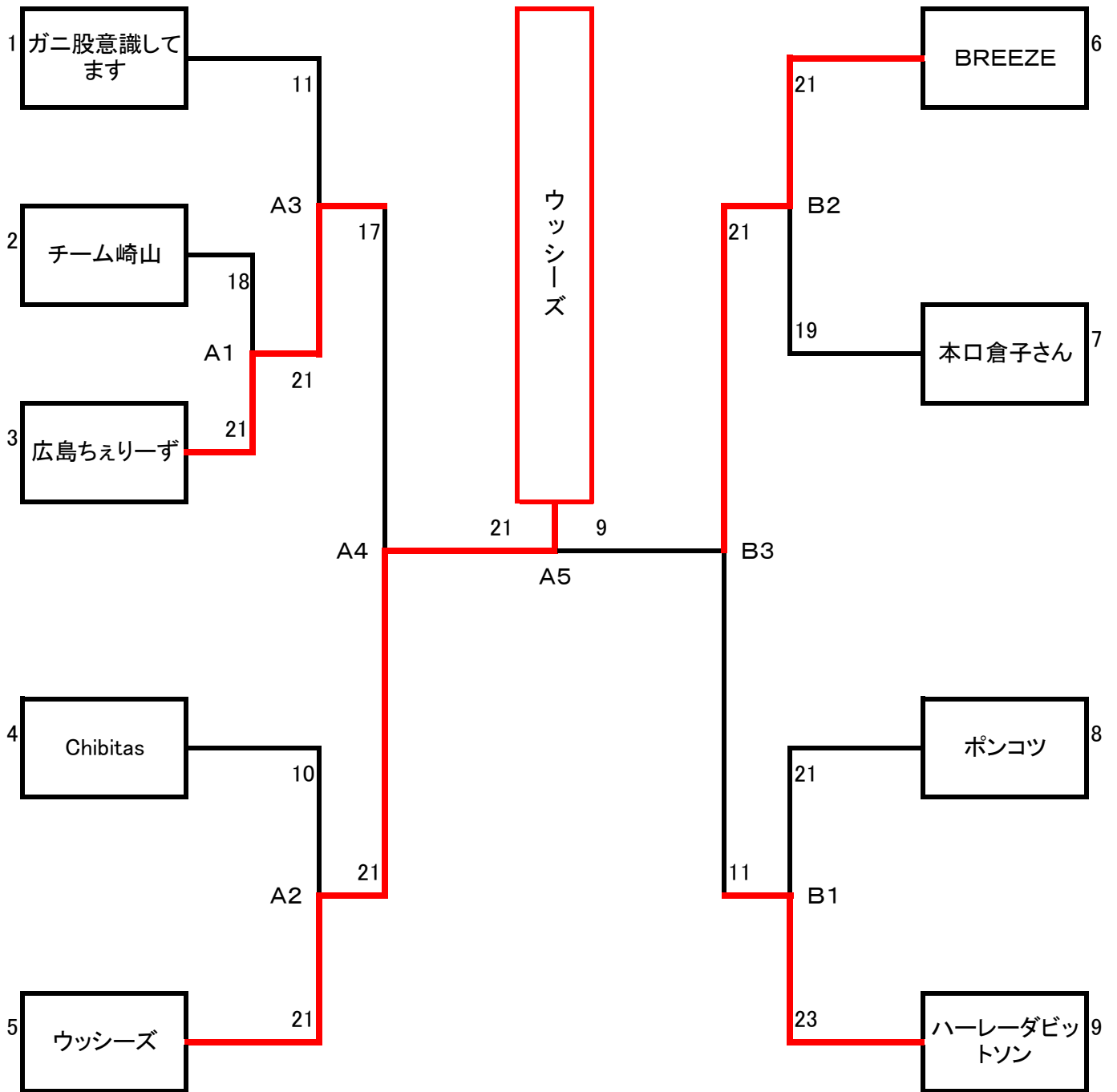

※点示、ラインズマン

1試合目は2試合目の2チームで、決勝は準決勝の敗者2チームで、それ以外は敗者でお願いします。